

かんじプリント

なまえ

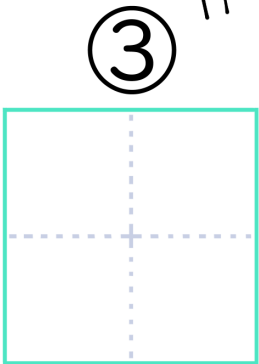
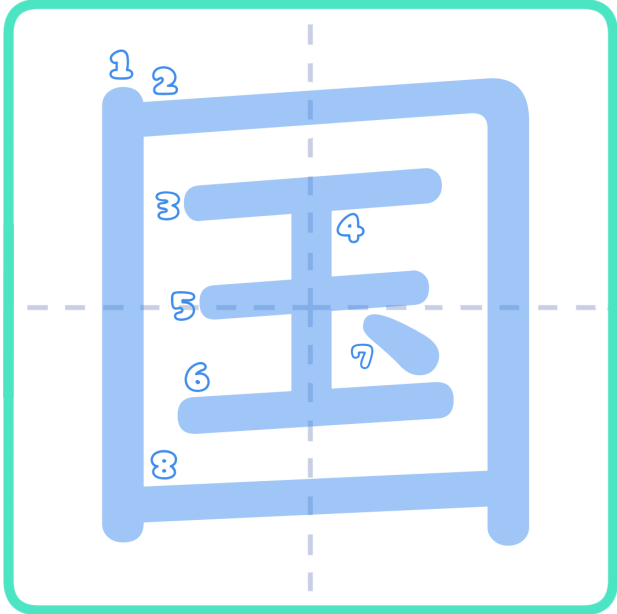

語 ご

① 外 がい
国 くに

くん
くに

おん
こく

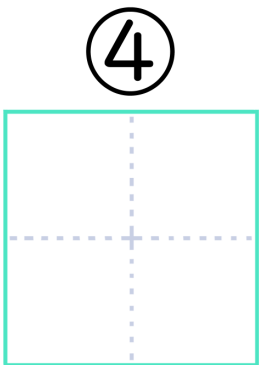

民 みん

② 国 くに
々 々に

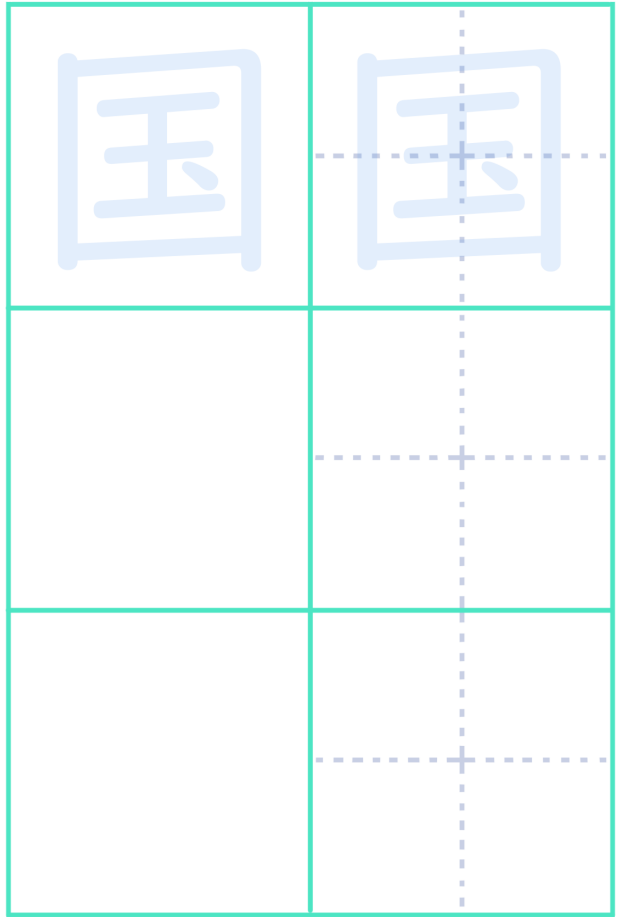

ワンポイント

国家 こっか 雪国 ゆきくに 天国 てんごく

こんな読み方もあるよ！

かんじプリント

なまえ

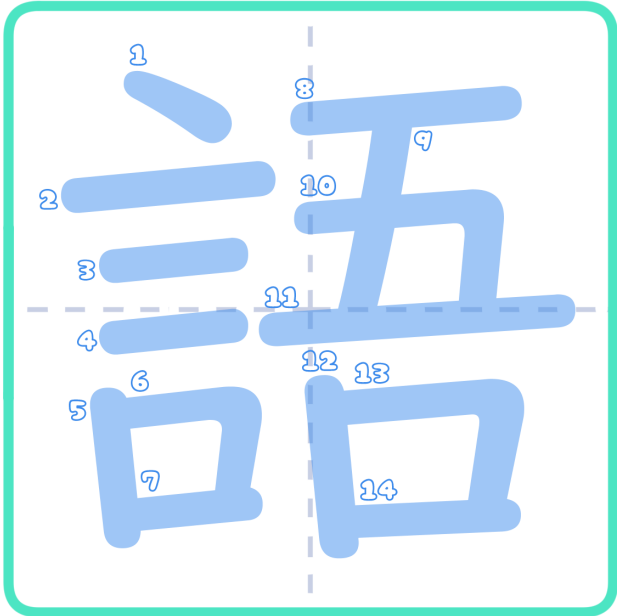

③

ご

学がく

① 語あり合あう

くん おん

か か
た た
ら る
う

ご

④

かた

る

② 英えい語

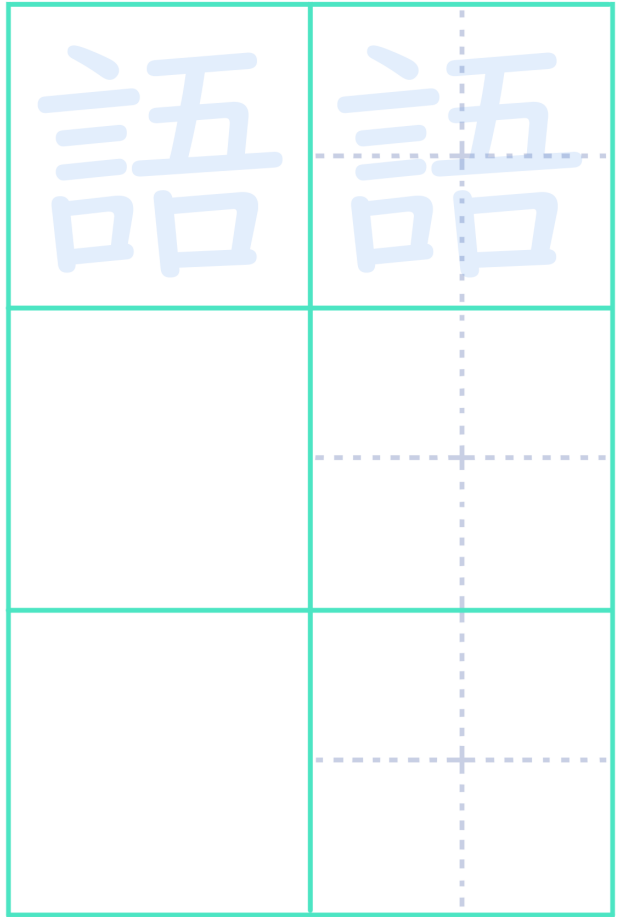

ポイント

物もの語がたり

こんな
読み方
もあるよ

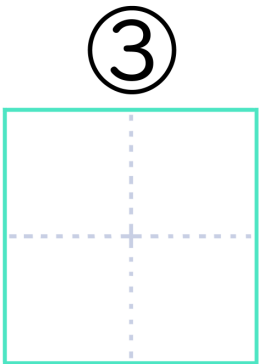
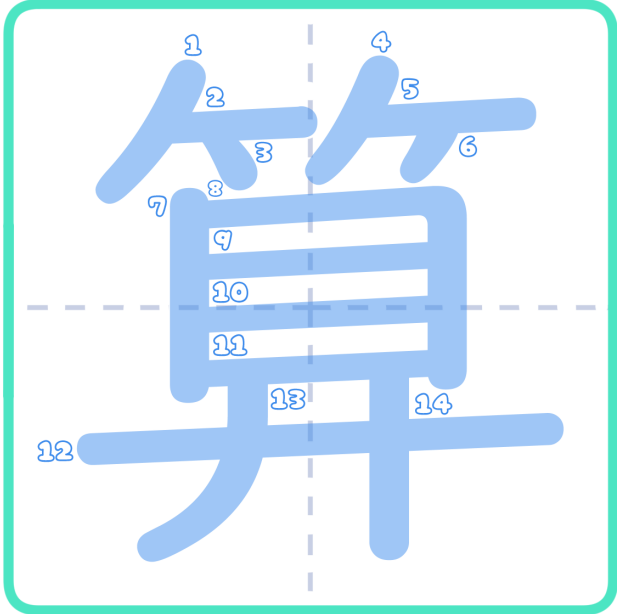
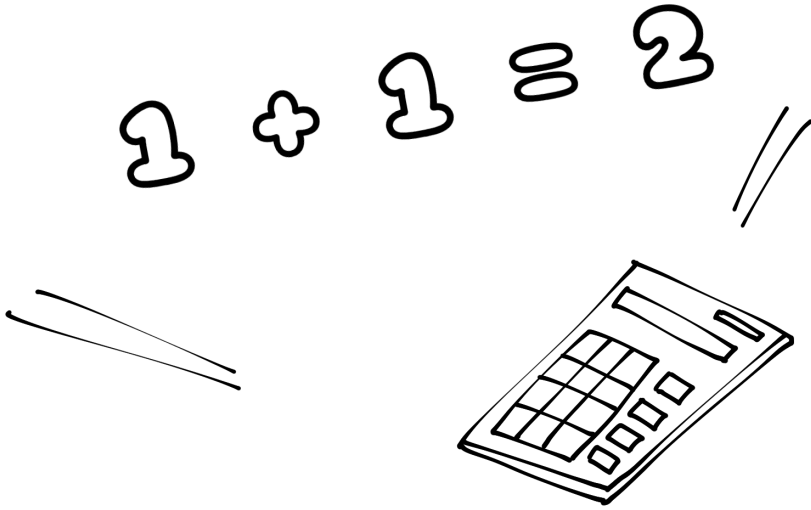

数

さん

① 計算

けい
さん

くん

おん

さん

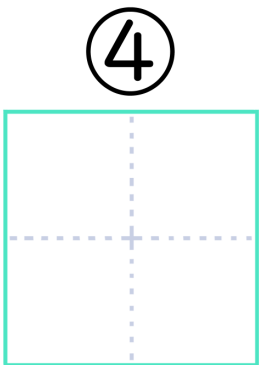

段

さん

② 予算

よ
さん

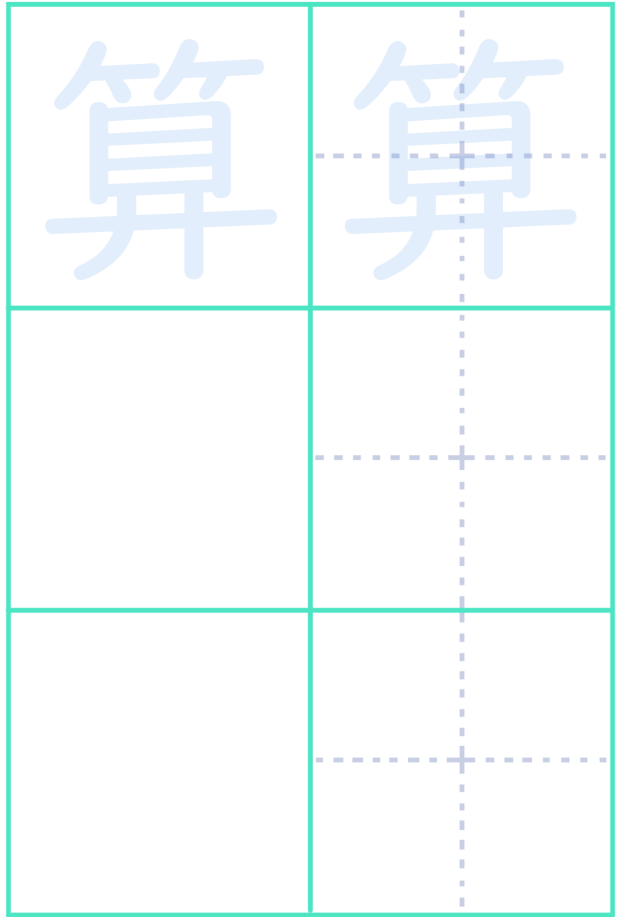

ポイント

算盤 そろばん 暗算 あんざん

こんな読み方もあるよ

123456789

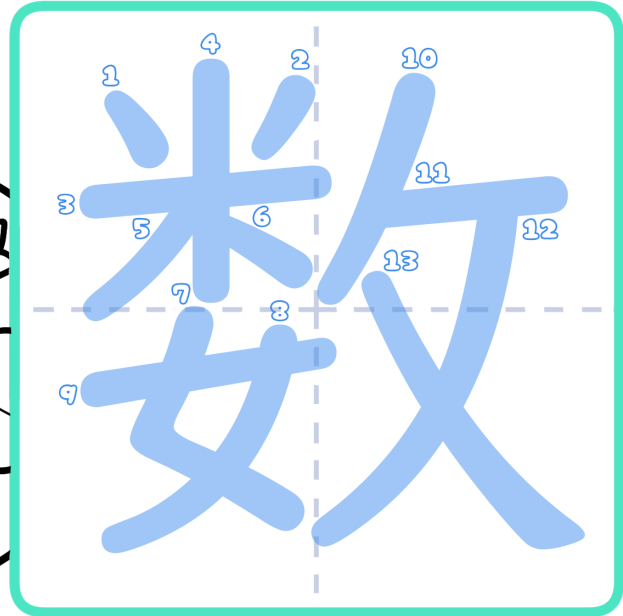
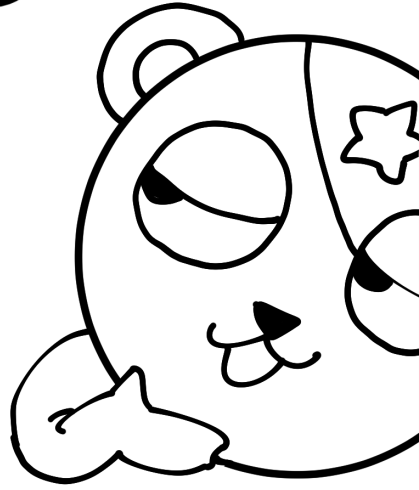

③

すう

字

①

点^{てん}数

くん

かかず

える

おん

(す)すう

④

かぞ

える

②

数え歌^{うた}

数	数

かんじプリント

なまえ

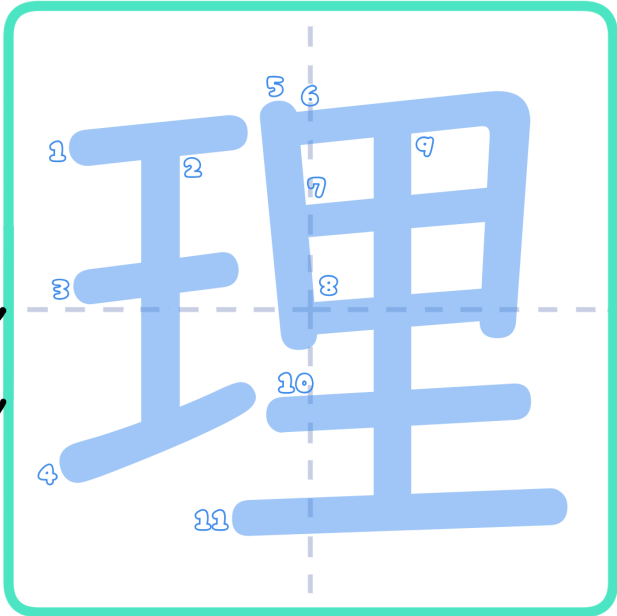

くん

おん

り

③

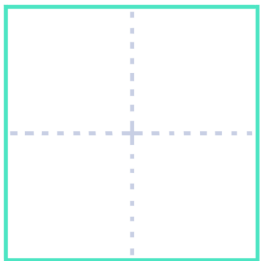

り

由 ゆう

①

理科 か

④

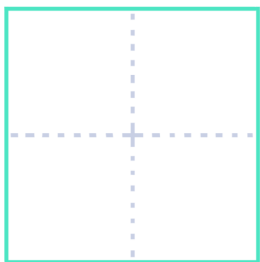

り

想 そう

②

料 理 りよう

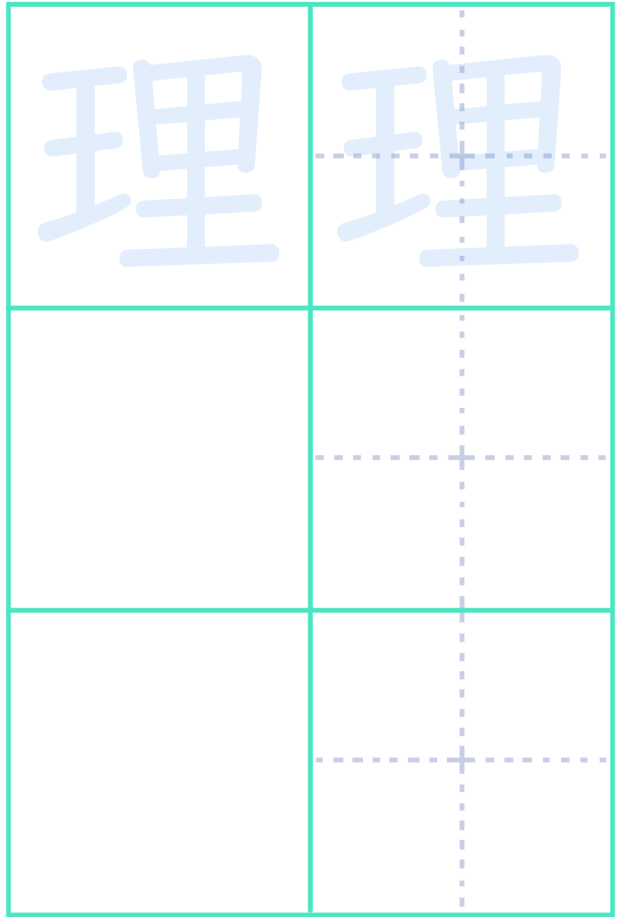

ポイント

理 ことわり

みんな
読む方も
あるよ

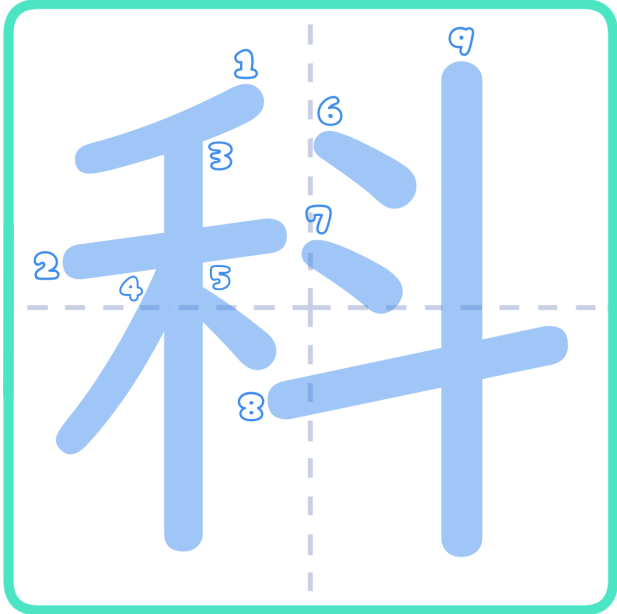

くん

おん

か

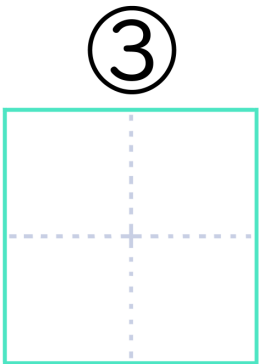

か

目 もく

① 内科 ない

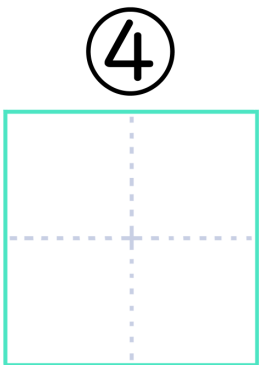
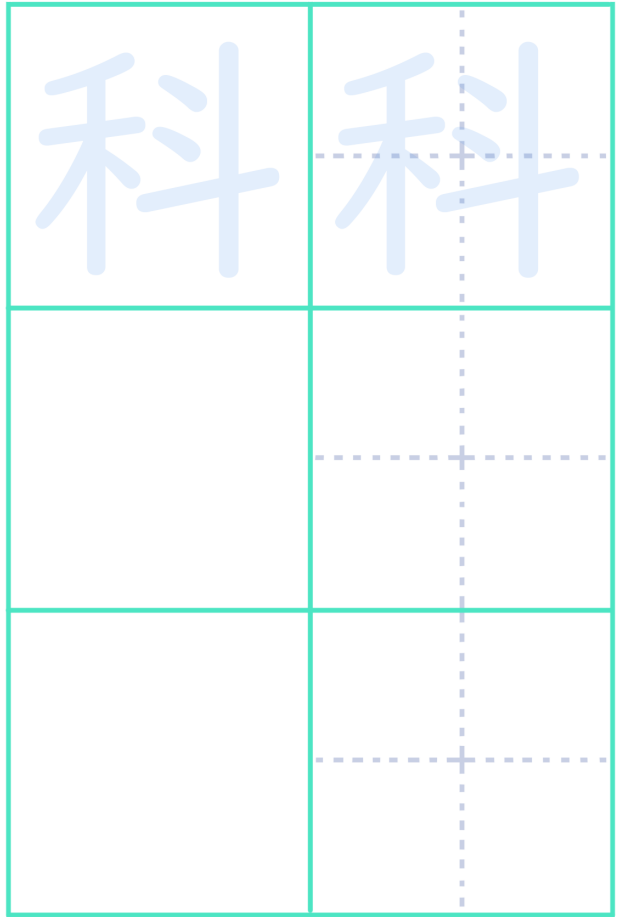

か

学 がく
者 しや

② 教科書 きやう
しよ

ワザポイント

科 しな 科 とが

の

木 き

こんな
読み方も
あるよ♪

かんじプリント

なまえ

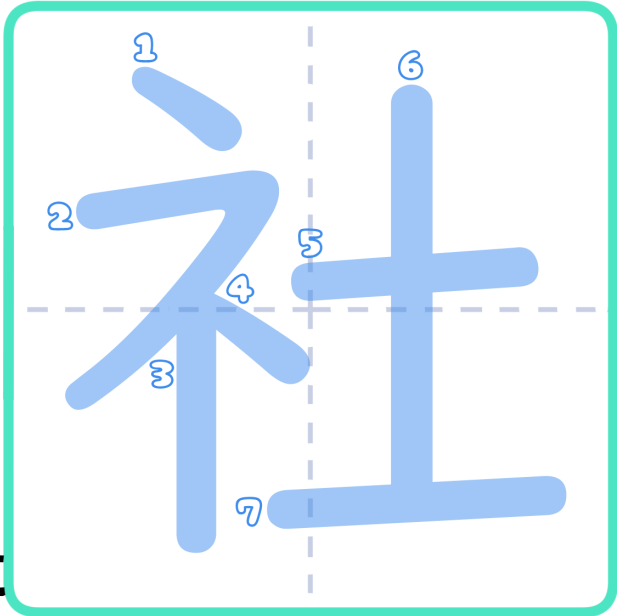

③

しや

員 いん

①

社 かい

会

くん

やし
ろ

おん

し
や

④

やし
ろ

②

社 ちよう

長

社	社

ポイント

社 じんじや

社

みんな
読み方も
あるよ

かんじプリント

なまえ

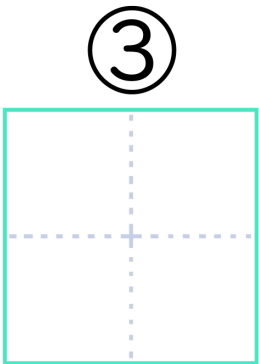
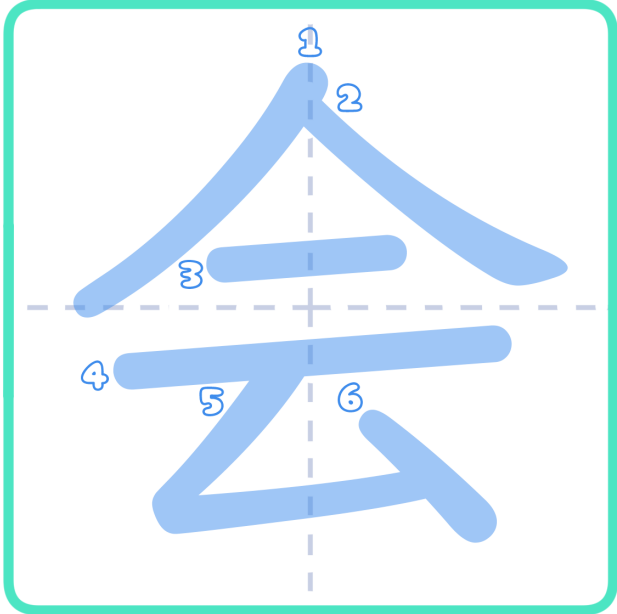
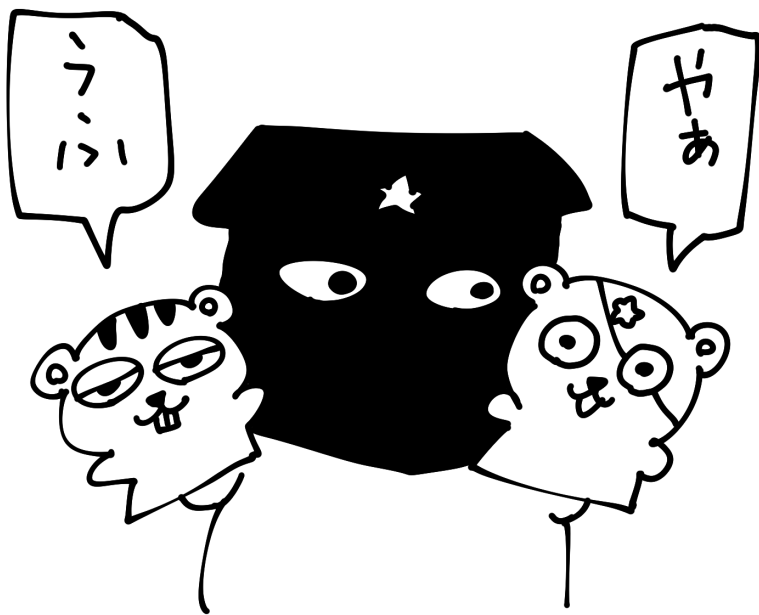

かい

場



くん
あ
う

おん
か
え
い

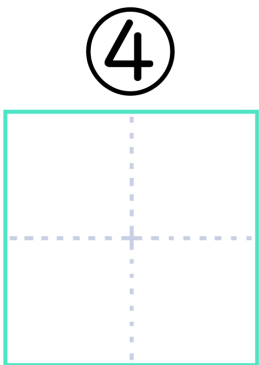

あ

う

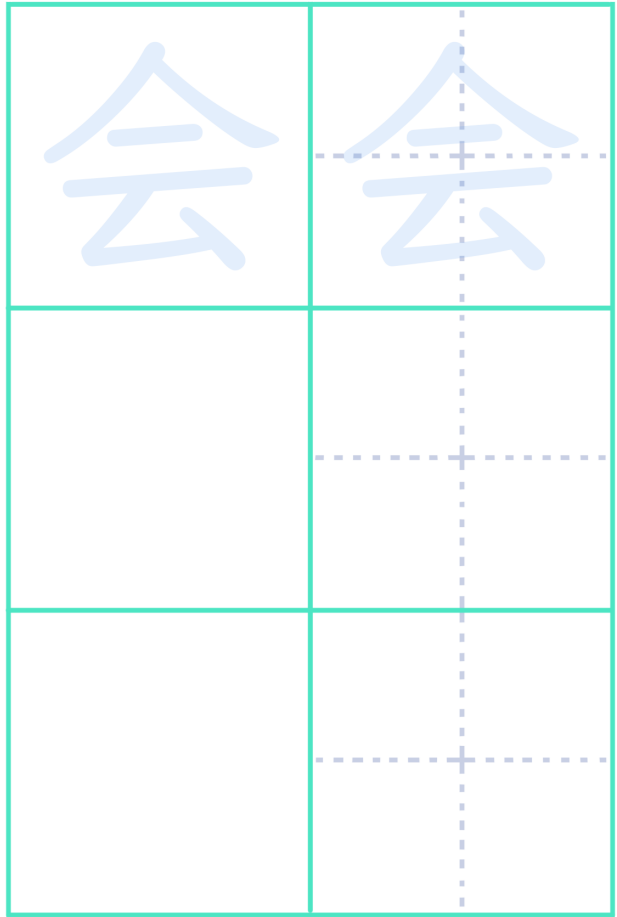
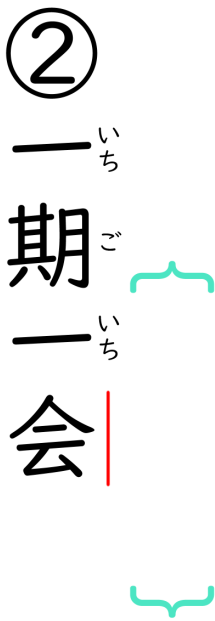

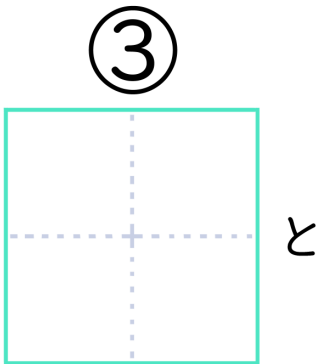
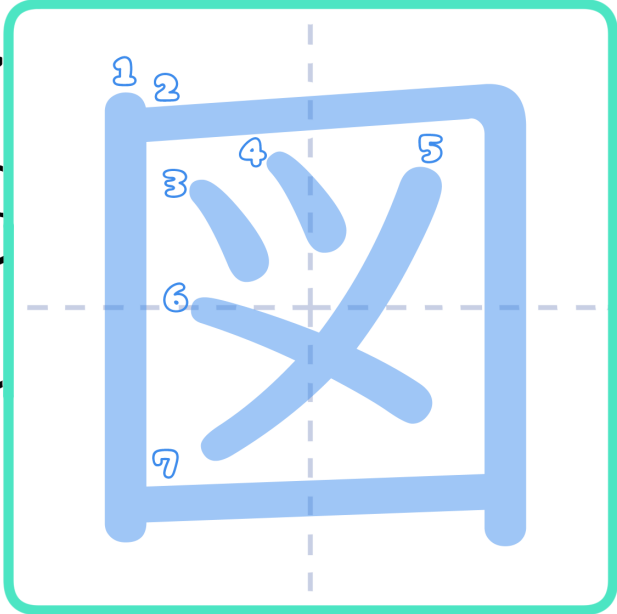
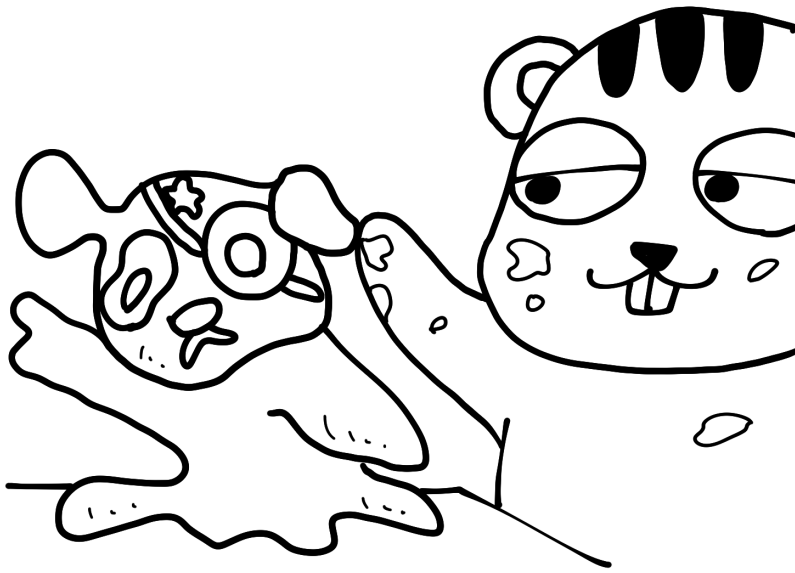

書室
しよ じつ

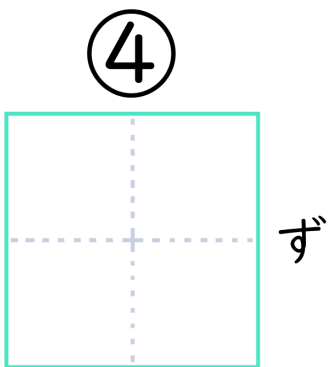

工
く

① 地ち 図

② 図ず る

くん
(はかる)

おん
とず

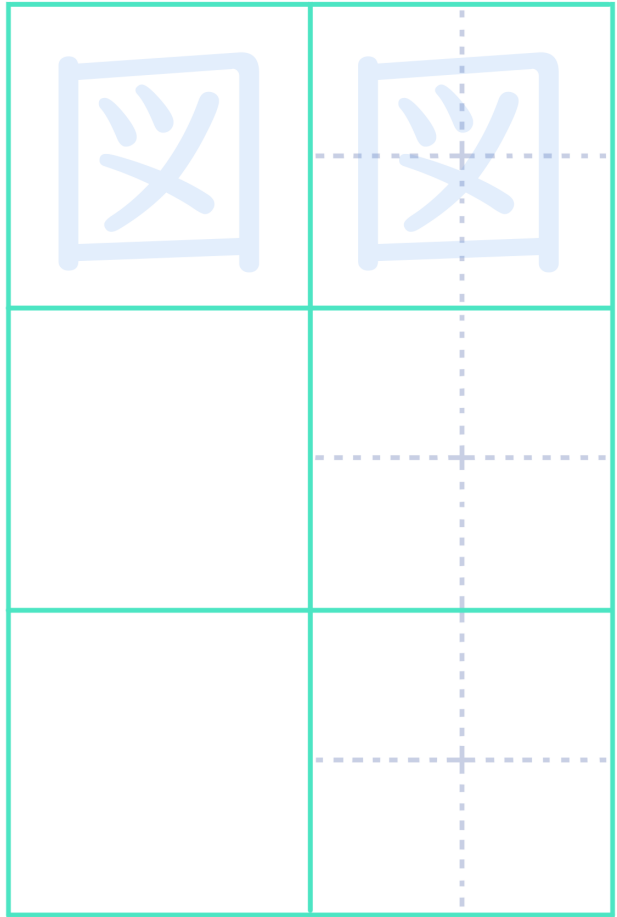

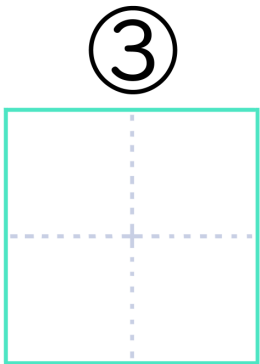
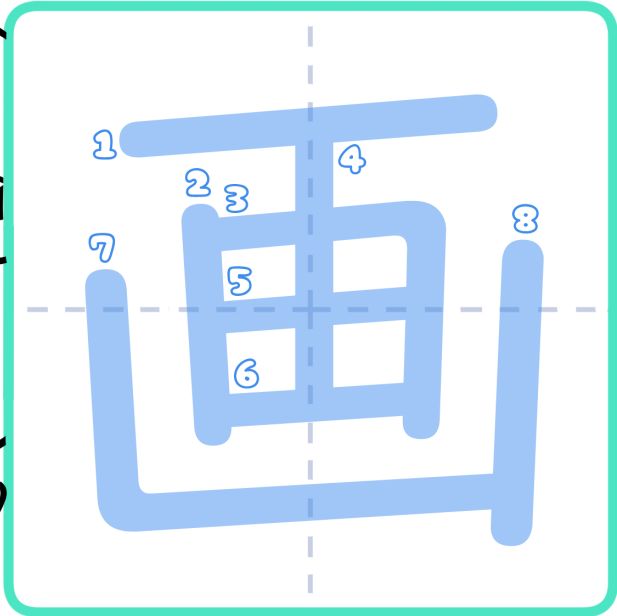

数すう

かく

①画用紙ようし

くん

おん

かがく

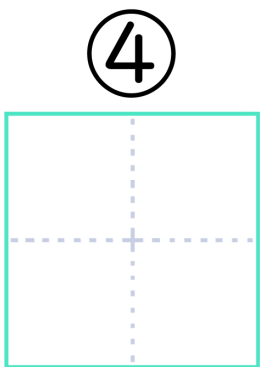

家か

か

②計画けいけい

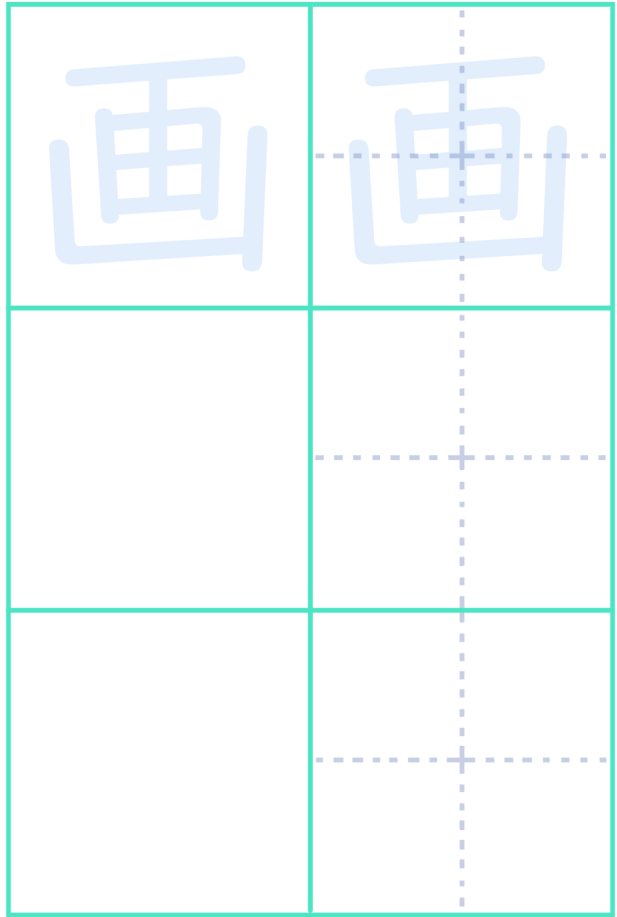

かんじプリント

なまえ

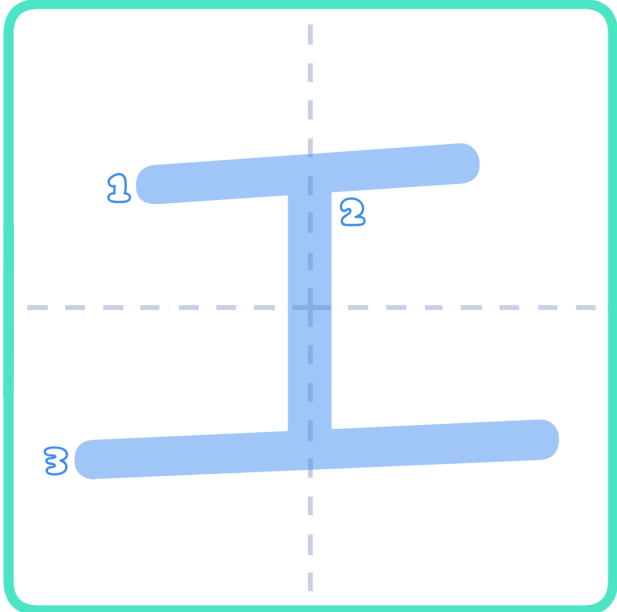
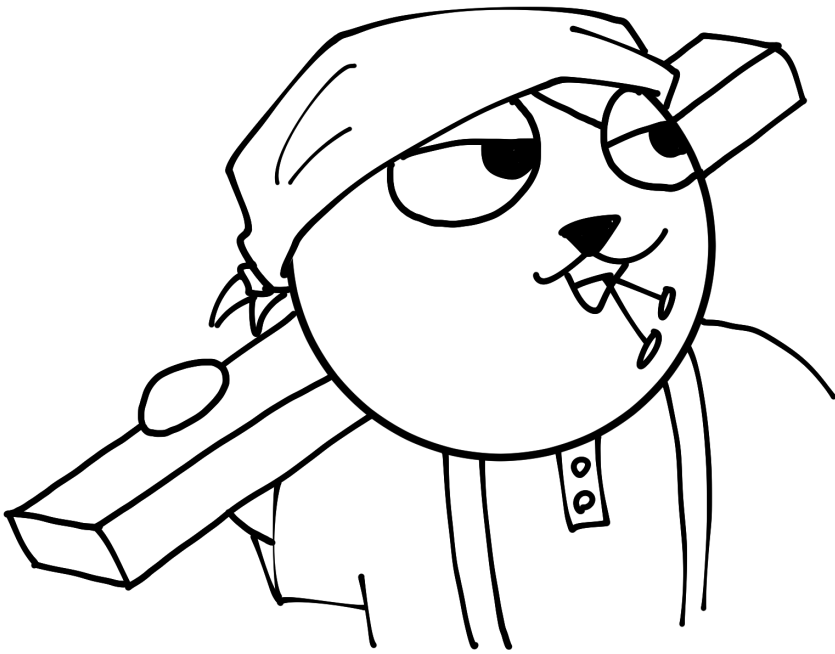

くん

おん

く
こう

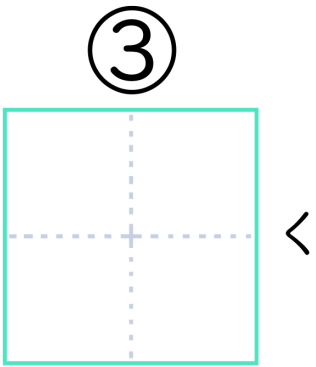

夫 つとむ

① 工 く
作 さく

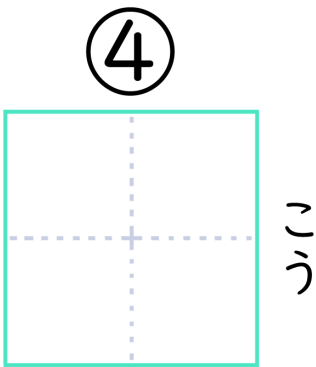

事 こと

② 大 だい
工 く

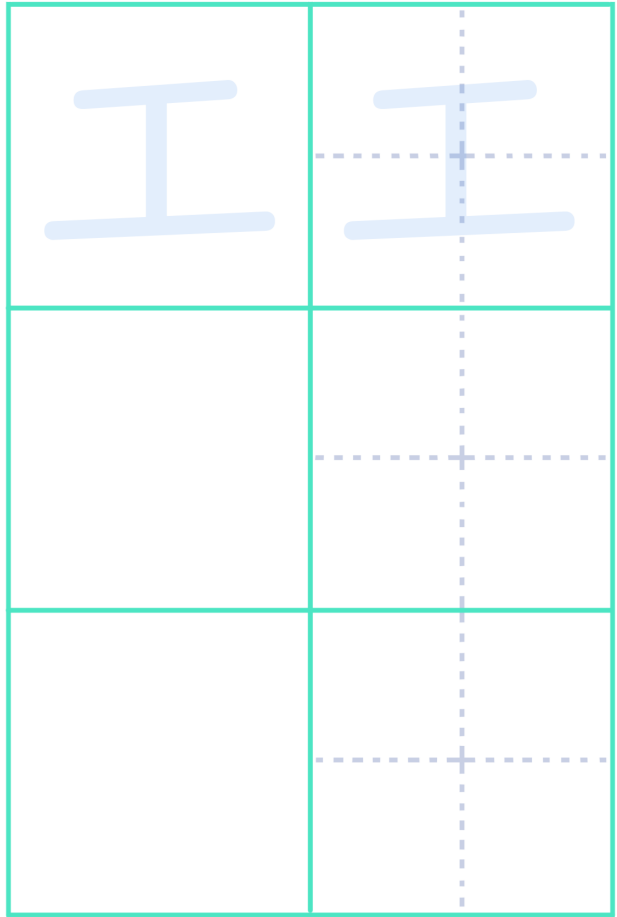

かんじプリント

なまえ

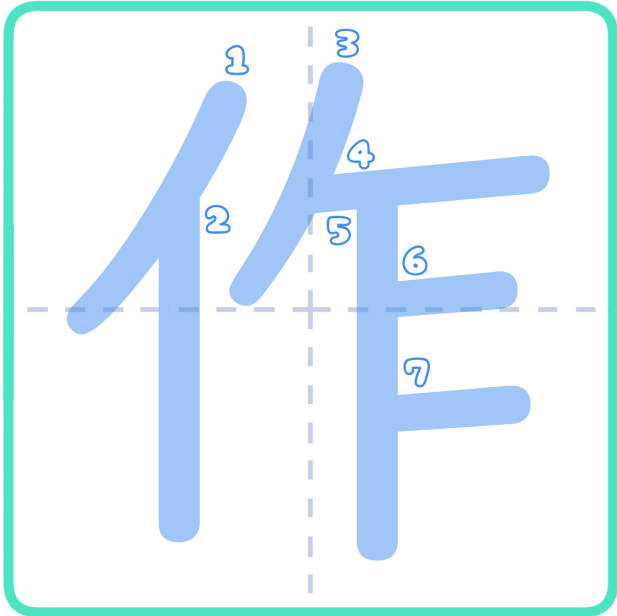
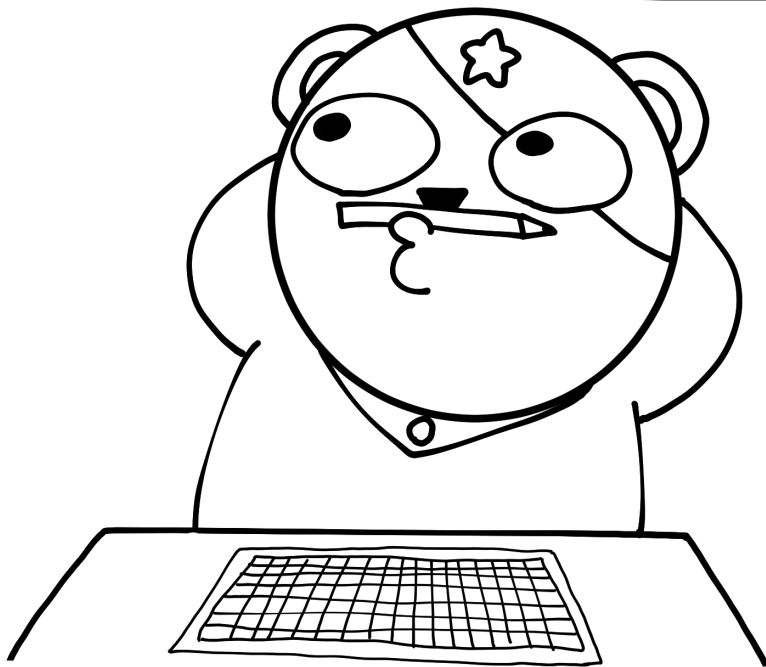

③

業ぎやう

① 作ぶん文

くん

つくる

おん

さく

④

者しや

② 作ばなしり話

作	作

かんじプリント

なまえ

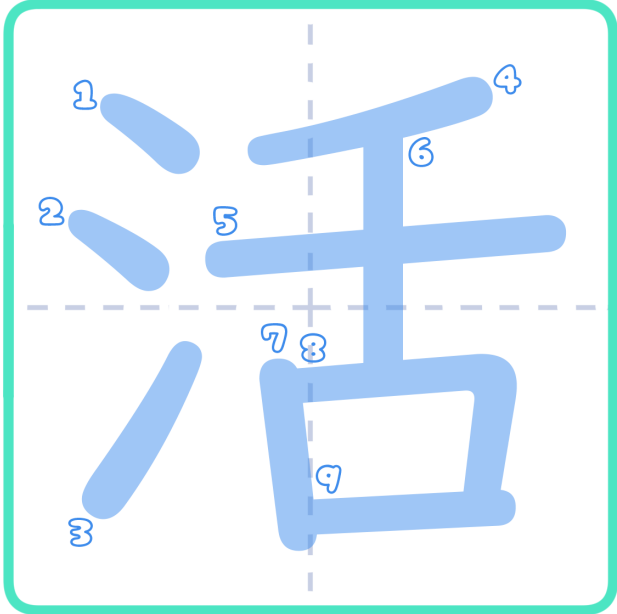

くん

おん

かつ

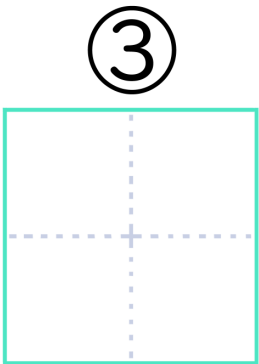

かつ

躍やく

① 活動どう

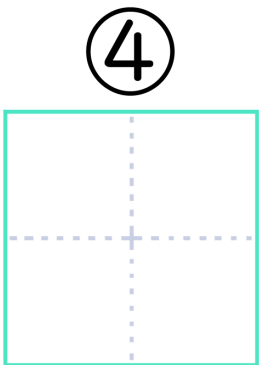

かつ

用よう

② 生活せい

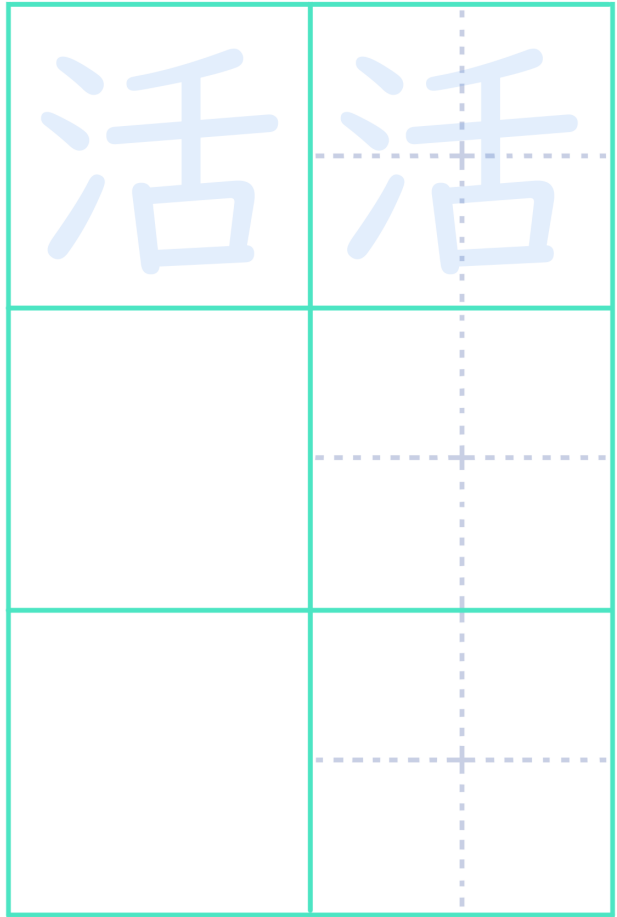

ポイント

活かつ気き 活かつ発ぱつ

こんな
読み方も
あるよ♪

かんじプリント

なまえ

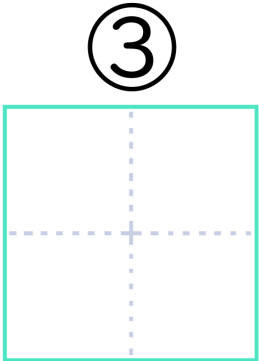
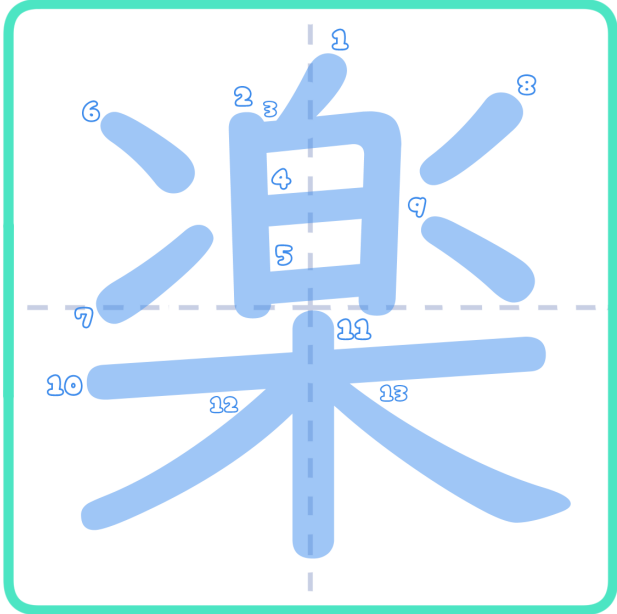

③

たの

しい

① 音楽 おん

くん

た た
の の
し し
む い

おん

ら が
く く

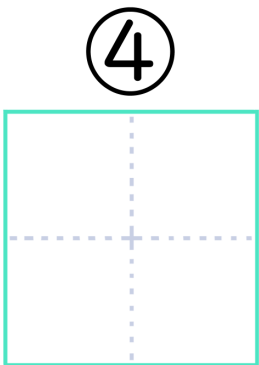

④

がく

譜 ふ

② 楽園 えん

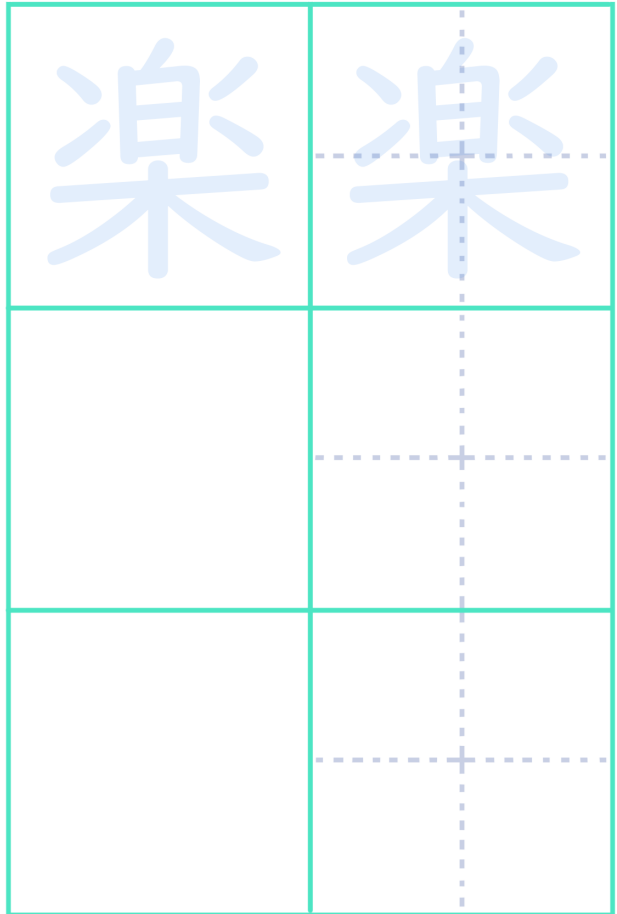

ポイント

楽器 がっき

こんな
読み方
もあるよ